

| | | | | |
|--------------|-----------------------|-------------|-------------|------------------|
| PRODUCTO | PILARES | REV. Nov 07 | ESC. S/E | Nº FICHA 1.01 |
| | | DEL. | UDS. varios | |
| DENOMINACIÓN | PILARES (secciones I) | | | REF. PN |

RECTANGULAR

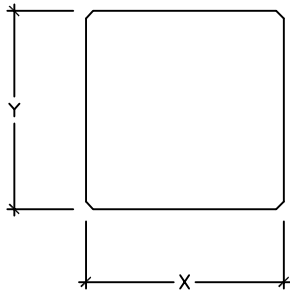

| Secciones estándar (cm.) | |
|--------------------------|-----------------------------|
| X | 40, 50, 60, 70, 80, 90, 100 |
| Y | 40, 50, 60, 70, 80, 90, 100 |

FALSA ESCUADRA

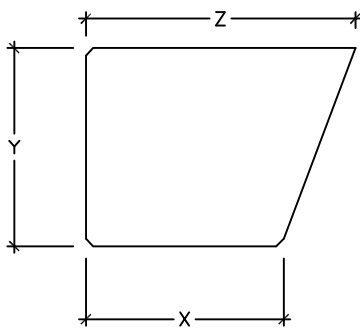

| Secciones estándar (cm.) | |
|--------------------------|---|
| X | 40, 50, 60, 70, 80, 90, 100 |
| Y | 40, 50, 60, 70, 80, 90, 100 |
| Z | VARIABLE (según alineaciones de fachadas) |

REDONDEADA

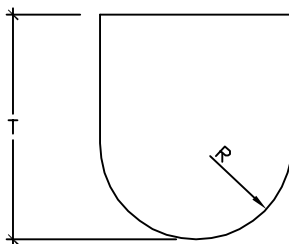

| Secciones estándar (cm.) | |
|--------------------------|--------------------|
| R= 25 | T = 55, 61, 65, 71 |
| R= 30 | T = 60, 66, 70, 76 |

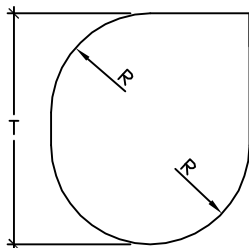

| Secciones estándar (cm.) | |
|--------------------------|--------------------|
| R= 25 | T = 50, 56, 60, 66 |
| R= 30 | T = 60, 66, 70, 76 |

| | | | | |
|--------------|------------------------|-------------|-------------|------------------|
| PRODUCTO | PILARES | REV. Nov 07 | ESC. S/E | Nº FICHA 1.02 |
| | | DEL. | UDS. varios | |
| DENOMINACIÓN | PILARES (secciones II) | | | REF. PN |

RECTANGULAR CON REBAJES

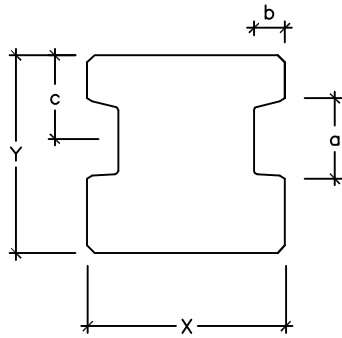

| Dimensiones de rebaje (cm) | |
|----------------------------|----------------|
| a | 12, 16, 20, 26 |
| b | 6, 9 |

| Posición de rebaje | |
|--------------------|--|
| c | variable (según alineaciones de fachadas) |

REDONDEADA CON REBAJES

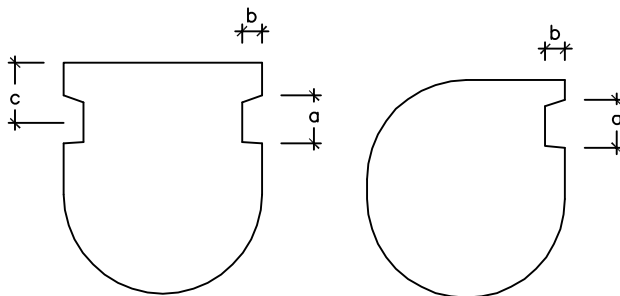

| Dimensiones de rebaje (cm) | |
|----------------------------|----------------|
| a | 12, 16, 20, 26 |
| b | 6, 9 |

| Posición de rebaje | |
|--------------------|--|
| c | variable (según alineaciones de fachadas) |

DISPOSICIÓN DE REBAJES

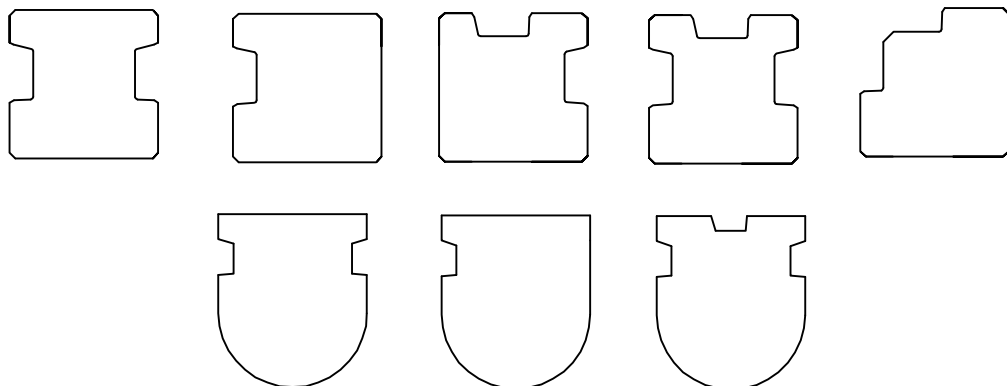

| | | | |
|--------------------------------------|-------------|-------------|------------------|
| PRODUCTO PILARES | REV. Nov 07 | ESC. S/E | Nº FICHA 1.03 |
| | DEL. | UDS. varios | |
| DENOMINACIÓN PILARES (ménsulas I) | | | REF. PN |

MÉNSULA DE PUENTE GRÚA

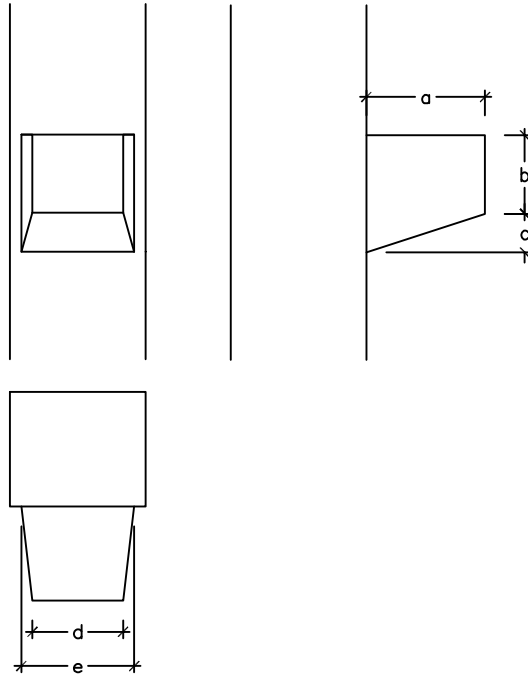

| Dimensiones de ménsula (cm) | | | |
|-----------------------------|----|---|------------|
| a | 40 | d | 30, 40, 50 |
| b | 35 | e | 35, 45, 55 |
| c | 15 | | |

MÉNSULA DE APOYO DE FORJADO

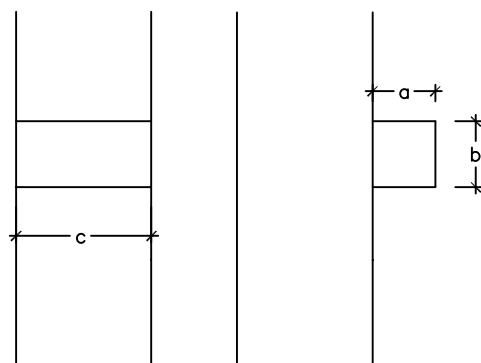

| Dimensiones de ménsula (cm) | | | |
|-----------------------------|----|---|---------------------------------|
| a | 15 | c | variable (según ancho pilar) |
| b | 15 | | |

| | | | |
|---------------------------------------|-------------|-------------|------------------|
| PRODUCTO PILARES | REV. Nov 07 | ESC. S/E | Nº FICHA 1.04 |
| | DEL. | UDS. varios | |
| DENOMINACIÓN PILARES (ménsulas II) | | | REF. PN |

MÉNSULA PARA VIGA DE FORJADO/CUBIERTA

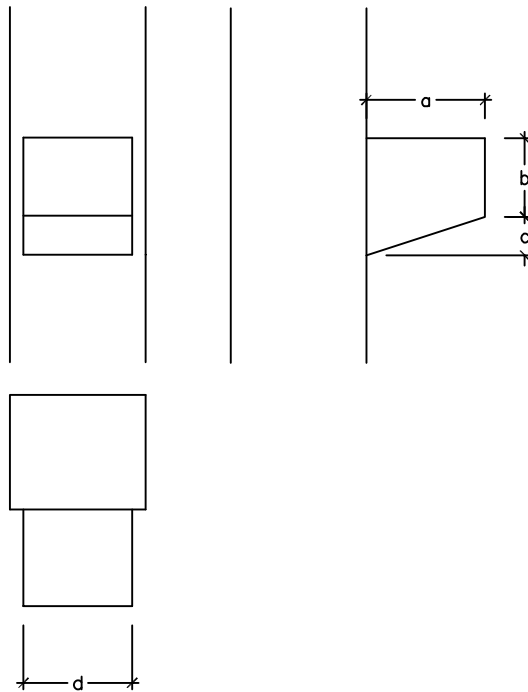

| Dimensiones de ménsula (cm) | | | |
|-----------------------------|--------|---|----------|
| a | 25, 40 | c | 5, 15 |
| b | 25, 35 | d | variable |

MÉNSULA PARA VIGA CUBIERTA CON HORQUILLA

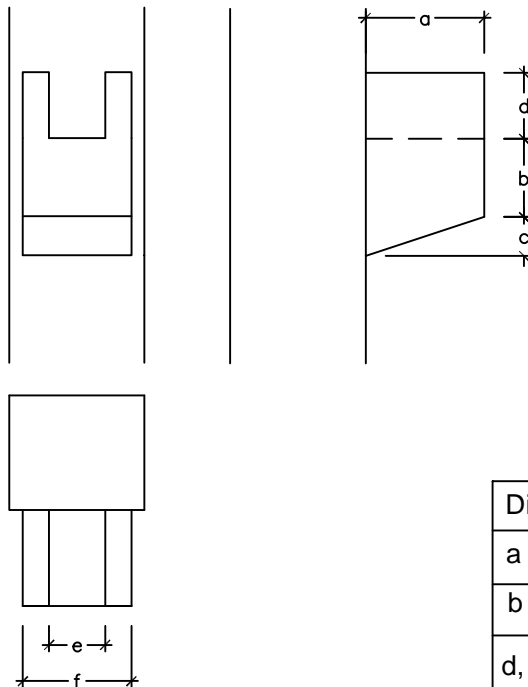

| Dimensiones de ménsula (cm) | | | |
|---|--------|---|-------|
| a | 25, 40 | c | 5, 15 |
| b | 25, 35 | | |
| d, e, f variables (según diseño de apoyo de viga) | | | |

| | | | | |
|--------------|------------------------|-------------|-------------|------------------|
| PRODUCTO | PILARES | REV. Nov 07 | ESC. S/E | Nº FICHA 1.05 |
| | | DEL. | UDS. varios | |
| DENOMINACIÓN | PILARES (ménsulas III) | | | REF. PN |

MÉNSULA ESVIADAS PARA VIGA DE FORJADO/CUBIERTA

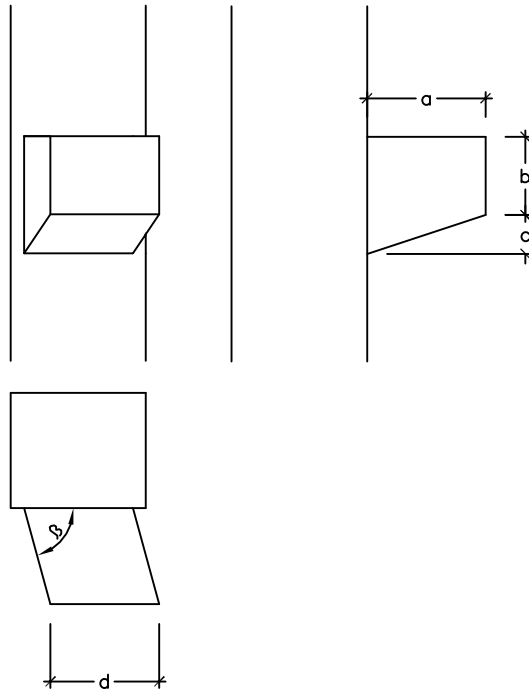

Dimensiones de ménsula (cm)

a, b, c, d, β variables

(según diseño específico)

MÉNSULAS ESPECIALES

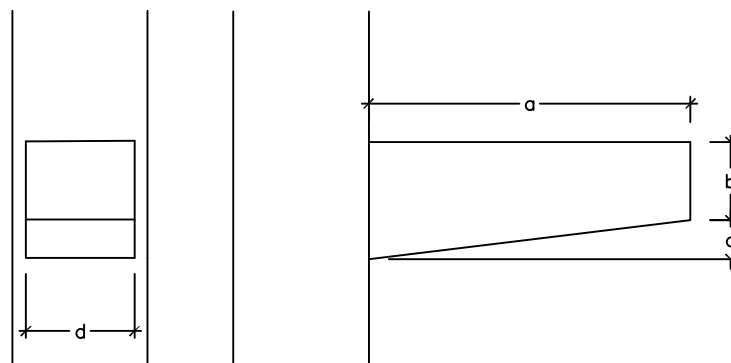

Dimensiones de ménsula (cm)

a, b, c y d variables

(según diseño específico)

| | | | |
|-----------------------------------|-------------|-------------|------------------|
| PRODUCTO PILARES | REV. Nov 07 | ESC. S/E | Nº FICHA 1.06 |
| | DEL. | UDS. varios | |
| DENOMINACIÓN PILARES (alzados) | | | REF. PN |

RECTANGULAR

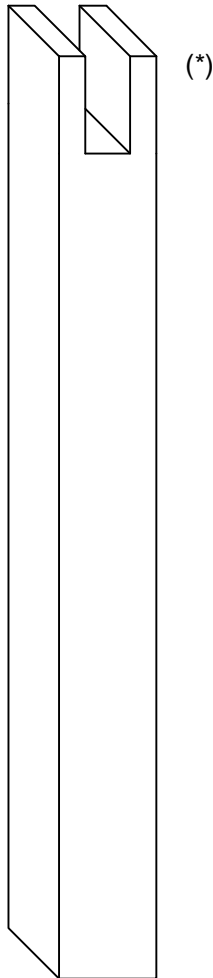

CON REBAJES

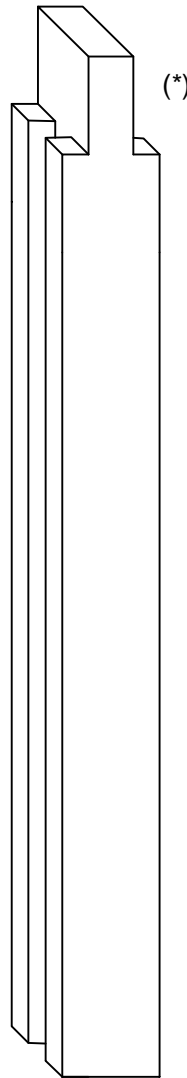

REDONDEADO

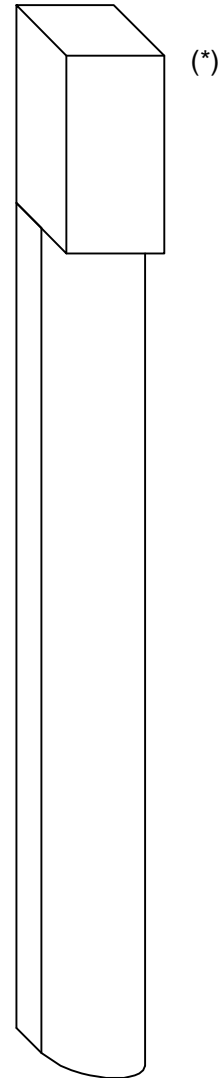

(*) LOS DISEÑOS DE CABEZA DE PILARES SERAN VARIADOS EN FUNCIÓN DEL TIPO DE VIGA QUE APOYE Y DE LA ALINEACIÓN DE LA MISMA

| | | | |
|------------------------------------|--------------------|--------------------|-------------------------|
| PRODUCTO PILARES | REV. Nov 07 | ESC. S/E | Nº FICHA 1.07 |
| | DEL. | UDS. varios | |
| DENOMINACIÓN PANEL PILAR | | | REF. PAPN |

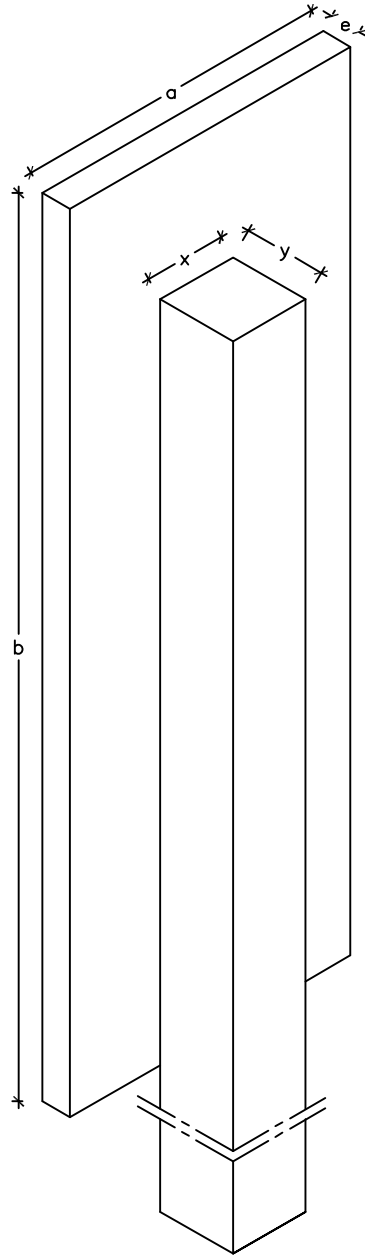

| Dimensiones estándar pilar (cm.) | |
|----------------------------------|-----------------------------|
| X | 40, 50, 60, 70, 80, 90, 100 |
| Y | 40, 50, 60, 70, 80, 90, 100 |

| Dimensiones panel (cm.) | |
|-------------------------|---------------------------------|
| a | Variable según diseño |
| b | Variable según diseño |
| e | Variable según diseño y cálculo |